

MANUAL DE PROPRIETÁRIO

TRAIL RX4





1. BEM-VINDO	4		
2. INTRODUÇÃO	4		
3. SEGURANÇA	5		
4. EQUIPAMENTOS DE PROTEÇÃO	10		
5. ACESSÓRIOS	11		
6. VERIFICAÇÕES DIÁRIAS	12		
7. DADOS TÉCNICOS DO VEÍCULO	12		
7.1 COMPONENTES E COMANDOS	13		
7.2 IDENTIFICAÇÃO DO VEÍCULO	14		
7.3 QUADRANTE	14		
7.4 DESCRIÇÃO DOS INSTRUMENTOS	15		
7.5 MENUS DO QUADRANTE	17		
7.6 COMUTADORES	20		
7.7 CANHÃO DE IGNIÇÃO	22		
7.8 TRAVAGEM	22		
7.9 SISTEMA DE TRANSMISSÃO	23		
7.10 LIGAÇÃO DE COMPONENTES	23		
7.11 DEPÓSITO DE COMBUSTÍVEL	25		
		7.12 CARGA	26
		7.13 ARRANQUE DO MOTOR	26
		8. VERIFICAÇÕES FINAIS	
		8.1 ÓLEO DO MOTOR	27
		8.2 FILTRO DE AR	28
		8.3 AJUSTE DA SUSPENSÃO	28
		8.4 FOLGA DAS MANETES	29
		8.5 LÍQUIDO DE REFRIGERAÇÃO	29
		8.6 PRESSÃO DOS PNEUS	30
		8.7 PROFUNDIDADE DO RASTO	30
		8.8 PNEUMÁTICOS	30
		8.9 PASTILHAS DE TRAVÃO	30
		8.10 BATERIA	31
		9. MANUTENÇÃO	32
		10. CUIDADOS COM O VEÍCULO	
		10.1 SISTEMA DE COMBUSTÍVEL	39
		10.2 PERÍODOS DE PARAGEM PROLONGADOS	39
		10.3 LIMPEZA DO VEÍCULO	40
		10.4 PERÍODO DE GARANTIA	41

1. BEM-VINDO

Parabéns pela preferência na compra da sua Cyclone!

Leia atentamente este manual de forma a usufruir de todas as vantagens do seu veículo. Este manual para além de o esclarecer acerca do funcionamento, inspeções e manutenções, apresenta igualmente informações relevantes acerca da sua segurança e de terceiros.

Adicionalmente, os vários conselhos fornecidos neste manual irão ajudá-lo a manter o seu veículo nas melhores condições.

Em caso de dúvida, por favor, não hesite em contactar o seu Concessionário Oficial.

A equipa Cyclone deseja-lhe boas viagens. Mas lembre-se que a segurança está sempre em primeiro lugar!

A Cyclone é uma marca em constante evolução e desenvolvimento no âmbito da melhor satisfação dos seus clientes por todo o mundo, pelo que é possível encontrar algumas diferenças nos grafismos apresentados neste manual conforme os mercados e desenvolvimento do produto.

Caso necessite de assistência técnica, lembre-se que o seu Concessionário Oficial é quem melhor conhece o seu veículo. Utilize sempre peças e acessórios originais Cyclone.

A Cyclone reserva o direito de alterar os seus produtos, bem como o manual sempre que for necessário/opportuno.

2. INTRODUÇÃO

A leitura integral e atenta deste manual de proprietário é fundamental para o ajudar a familiarizar-se com todos os comandos do motociclo e conhecer as suas características, capacidades e limitações de modo a proporcionar uma condução em segurança.

O proprietário tem a responsabilidade de preservar as condições de segurança e funcionamento do motociclo.

A utilização e operação segura dependem das habilitações técnicas de condução e da experiência do condutor.

Antes de iniciar a condução informe-se acerca da legislação em vigor.

3. SEGURANÇA

Manual de utilizador

- Esteja sempre atento aos avisos de segurança presentes no veículo: leia e tenha em conta a sua informação sempre que utilizar o mesmo;
- Leia este manual atentamente de forma a tomar conhecimentos de todas as características e particularidades do seu veículo;
- Ignorar as indicações de segurança presentes neste manual, nos avisos de segurança do veículo e as boas práticas de utilização de veículos, pode resultar em acidentes e consequentemente em ferimentos graves ou morte;
- Todos os veículos possuem particularidades que os tornam individuais e os distinguem. Conheça os seus limites e os do seu veículo;
- Este veículo foi desenhado para um uso exclusivo em estrada, não o use em terrenos fora de estrada.

Habilitações

- O condutor deve possuir formação qualificada e possuir todos os requisitos legais em vigor (licença ou licença provisória, matrícula, registos);
- Nunca utilize um veículo sem ter os conhecimentos necessários sobre o mesmo. Contacte o seu concessionário para mais informações acerca das verificações que devem ser frequentemente feitas ao seu veículo;
- Tenha sempre presente as indicações da via em que circula, assim como as regras do código da estrada;
- Este veículo é destinado a adultos com as habilitações e conhecimentos necessários para a utilização dos mesmos. É proibida a utilização a menores de 16 anos sem os requisitos legais obrigatórios.

Componentes elétricos

- As baterias contêm ácidos corrosivos e tóxicos que podem-se tornar potencialmente nocivos e inflamáveis. Tenha especial atenção quando manuseia baterias, fazendo-o num ambiente bem ventilado;
- A ignição ligada sem que o motor esteja em funcionamento, pode levar a que a bateria se esgote e impossibilite a utilização do veículo;
- Não remova ou instale a bateria, fusíveis ou outros componentes elétricos com a ignição ligada;
- Utilize sempre baterias, fusíveis e velas adequadas ao veículo;
- Ao instalar uma bateria, ligue primeiro o cabo positivo (+) e em seguida o cabo negativo (-) para evitar curto circuitos;
- Utilize sempre lâmpadas adequadas e aprovadas para o veículo;
- Quando instalar uma lâmpada evite pegar no vidro com as mãos. Utilize um pano limpo para esse manuseamento;
- A cablagem elétrica pode ser afetada quando a parte exterior estiver danificada ou torcida. Procure um concessionário sempre que verificar danos ou torção na cablagem do veículo;
- Se o veículo estiver parado por um longo período de tempo, recarregue as baterias: tenha em atenção que a amplitude máxima da corrente não deve exceder 1/10 da amperagem da bateria. Não utilize um carregador com o sistema fast charge;
- Modificações não autorizadas ao sistema elétrico ou a sobrecarga do mesmo com acessórios podem causar a falência do mesmo. Consulte sempre o seu concessionário antes da instalação de componentes ou modificações no seu veículo.

Verificações diárias e manutenções periódicas obrigatórias

- Antes de utilizar o veículo, inspecione-o de acordo com a tabela de manutenção (capítulo “Verificações Diárias”);
- Cumpra sempre os prazos definidos para as manutenções obrigatórias: ignorar as manutenções, fazê-las fora da quilometragem definida pelo fabricante ou não respeitar os procedimentos das mesmas, pode causar danos graves e irreversíveis no seu veículo, assim como levar à perda da garantia. Consulte o capítulo “Período de Garantia” para mais informações.
- O período de rodagem do seu veículo é de 1000 quilômetros, durante os quais deverá ter o cuidado de não colocar carga excessiva. Após esse período de rodagem, aumente gradualmente a velocidade até atingir o máximo permitido. A utilização cuidadosa do motor e dos componentes de desgaste durante esse período irá melhorar o desempenho e durabilidade do veículo e dos seus componentes; Mantenha o veículo, preferencialmente, no descanso central enquanto conduz as verificações necessárias;
- Verifique regularmente a pressão dos pneus;
- Teste o acelerador e verifique o estado da cablagem antes de iniciar marcha: Sempre que detectar uma potencial anomalia, contacte o seu concessionário de formar a averiguar uma eventual avaria;
- Verifique o estado geral do veículo antes de o operar. Carenagens, acessórios ou componentes em mau estado podem causar um acidente. Procure substituí-los prontamente;
- Confirme o estado e posição do guiador. Ajuste-o de acordo com as suas preferências;
- Verifique os parafusos e se o seu aperto é adequado. O aperto diminuto ou excessivo pode comprometer o normal funcionamento do veículo;
- Deve executar as verificações e manutenções com mais regularidade caso

circule em ambientes húmidos, poeirentos ou com demasiados detritos;

- Deixe sempre o veículo arrefecer antes de executar qualquer tipo de operação de manutenção.
- Verifique os travões. Caso sinta que ao pressionar estes têm um comportamento “esponjoso”, dirija-se ao seu concessionário para averiguar uma potencial avaria;
- Inspeccione a direção e procure perceber se há alguma obstrução no curso normal;
- Certos produtos, como inseticidas, repelentes e outros químicos, podem danificar os plásticos do veículo. Consulte o seu concessionário de forma a averiguar a melhor forma de proteger os componentes do veículo quando for indispensável a sua utilização;
- Procure sempre restos de vegetação, detritos ou corpos estranhos que possam estar presos ao veículo e remova-os antes de iniciar marcha;
- Caso o veículo tenha falta de óleo ou combustível, não tente ligar o motor até encher os respetivos reservatórios/depósitos.

Cargas

- Nunca sobrecarregue o veículo de forma a não perder estabilidade. Se transportar algum tipo de carga, certifique-se de que esta está bem acondicionada e o peso devidamente distribuído;
- Não exceda a capacidade máxima de carga do veículo;
- Não trave abruptamente quando transporta cargas;
- Não transporte passageiros nos suportes de carga ou grelhas do veículo;
- A carga nunca deve interferir na visibilidade do condutor;
- Mantenha distância do espaço entre o veículo e o reboque;
- Aumente a distância de travagem e reduza a velocidade quando transportar

cargas;

- Tente que a carga seja acondicionada o mais baixo possível. Cargas demasiado altas podem interferir com o centro de gravidade do veículo e reduzir a estabilidade do mesmo;
- Verifique se a carga se encontra bem presa antes de ligar o motor do veículo. Caso verifique que alguma carga se está a soltar, deve parar e ajustar antes de prosseguir;
- Evite terrenos e condições de condução adversas quando transporta carga;
- Não bloqueie os faróis com a carga;

Acidentes

- Em caso de acidente, avalie o estado do seu veículo antes de o voltar a conduzir. Verifique eventuais fugas, porcas e parafusos soltos, guiador, manetes, travões, pedais, descanso, rodas, carenagens e o estado geral. Em seguida deverá deslocar-se a um concessionário (caso não seja viável fazê-lo autonomamente, deverá solicitar um reboque) de forma a efetuar um check-up do veículo.
- Os gases emitidos pelo seu veículo são potencialmente tóxicos e não devem ser inalados. Não deve manter o seu veículo ligado em espaços fechados ou sem ventilação. Caso inale algum gás ou fumo deve deslocar-se imediatamente para um espaço exterior ou com boa ventilação e contactar os serviços médicos disponíveis;
- Caso algum tipo de fluido potencialmente perigoso entre em contacto com os olhos ou pele, lave abundantemente e contacte de imediato os serviços de saúde disponíveis;
- Os óleos, líquido de bateria entre outros, contêm substâncias potencialmente tóxicas e perigosas para o ambiente e para a pele, podendo causar doenças

graves de pele ou cancro. Evite o contacto direto e lave prontamente com água e sabão caso exista algum derrame;

- Óleos, lubrificantes e filtros devem ser descartados de acordo com a regulamentação em vigor;
- As crianças não devem em momento algum ter acesso a óleos, lubrificantes, combustíveis ou qualquer outro líquido potencialmente nocivo para a saúde.

Operações

- Desligue sempre o veículo antes de iniciar o abastecimento de combustível. Não abasteça o depósito em demasia. Assim que terminar de abastecer, garanta que a tampa do depósito de combustível está bem fechada para que não exista risco de vazamento;
- Desligue sempre o veículo antes de iniciar qualquer tipo de verificação ou manuseamento de componentes para evitar o risco de electrocução, queimaduras ou ferimentos;
- Não opere o seu veículo em locais fechados e/ou mal ventilados. A inalação de monóxido de carbono pode causar ferimentos graves ou morte;
- Não fume, fogueie ou toque em pessoas ou superfícies com eletricidade estática enquanto manuseia combustível, uma vez que podem causar um incêndio;
- Dirija-se a um concessionário sempre que detetar sujidade nos reservatórios ou depósitos de óleo, gasolina ou lubrificantes;
- Verifique sempre as instruções de arranque antes de ligar o veículo;
- Não encha demasiado os reservatórios do óleo. Garanta que o líquido fica entre as marcas de "L" (limite mínimo) e "H" (limite máximo);
- Siga sempre as indicações de armazenamento de veículos quando for parar o mesmo por um maior período de tempo;

- Caso seja necessário transportar o seu veículo remova todos os objetos ou componentes passíveis de se soltarem, imobilize a roda dianteira e mantenha-a apontada para a frente, coloque a transmissão em neutro, confirme se o depósito de combustível se encontra devidamente fechado, utilize cintas e prenda-as nas partes mais sólidas do veículo. Se possível comprima a suspensão para que o veículo não oscile em demasia.
- Não ajuste as manetes de travão, folga de acelerador ou qualquer outro componente passível de ajuste enquanto conduz. Pare o veículo em segurança e faça todos os ajustes necessários com o motor desligado;
- Seja consciente das condições climatéricas que podem afetar negativamente a sua condução (vento, chuva, nevoeiro, etc.);
- Evite manter o veículo ao ralenti demasiado tempo;
- Não submeta o seu motor a rotações demasiado altas enquanto este se encontra parado;
- Não engate uma mudança mais baixa quando o seu veículo circula a velocidades elevadas;
- Evite fazer travagens bruscas em pisos molhados ou com gelo uma vez que é extremamente perigoso. Evite igualmente tampas, buracos, linhas de marcação e marcas de óleo de forma a evitar deslizos e acidentes;
- Não efetue qualquer tipo de manobras perigosas, como saltos, "cavalos", curvas a velocidade excessiva, burnouts e outras;
- Acelere e trave com suavidade para não correr o risco de perder o controlo do veículo;
- Tenha uma condução defensiva;
- Assinale sempre as mudanças de direção e de faixa. Certifique-se de que os outros o conseguem ver;
- Seja cuidadoso ao passar por veículos parados uma vez que os ocupantes podem não o ver e abrir a porta do carro repentinamente;
- Garanta que circula de forma visível para os outros veículos, quer pela posição na via quer utilizando roupas de cores vivas
- Nunca transporte mais do que um passageiro e assegure que o mesmo tem os conhecimentos necessários sobre o funcionamento do veículo de forma a não comprometer a estabilidade do mesmo;
- O passageiro deverá sempre utilizar o assento respetivo;

Condução segura

- Nunca conduza o veículo sob o efeito de álcool, drogas ou medicamentos que provoquem sonolência;
- Não conduza por longos períodos de tempo. Faça pausas de forma a reduzir o cansaço;
- É da responsabilidade do(s) ocupante(s) ajustar o tipo de condução ao estado do piso, tipo de via, condições climatéricas e trânsito;
- Tenha em consideração as suas capacidades de forma a garantir uma condução mais confortável e segura dentro dos limites de velocidade, e nunca viaje mais rápido do que aquilo que as condições da estrada, trânsito e visibilidade permitem;
- Tenha atenção à posição do descanso central e/ou lateral: deve ser recolhido antes de iniciar marcha e aberto antes de abandonar o veículo;
- Antes de ligar o motor, coloque a caixa de mudanças em "N" (neutro), solte o acelerador, segure a manete de embraiagem;
- Não desligue a ignição enquanto circula ou o veículo poderá bloquear e causar uma perda de controlo e conseqüentemente um acidente;
- Verifique sempre as luzes de aviso no quadrante. Caso não se desliguem após ligar o motor procure um concessionário a fim de averiguar uma possível avaria;

- Nunca transporte um passageiro que não seja capaz de colocar ambos os pés no pousa-pés;
- Durante a viagem, para manter o controlo do veículo, o condutor deve manter ambas as mãos e pés no guiador e nos pousa-pés, respetivamente;
- A posição e postura do condutor e do passageiro é muito importante para o controlo do veículo;
- Não transporte animais no veículo;
- O seu veículo não é um brinquedo, podendo tornar-se perigoso. Seja cuidadoso enquanto conduz ou efetua qualquer tipo de manobra;
- Mantenha sempre as mãos, pés e outras partes do corpo dentro do veículo;
- O seu veículo possui vários componentes que podem atingir uma temperatura alta enquanto circula (escape, motor, discos de travão, óleo, lâmpadas, entre outros). Tenha atenção para não entrar em contacto com eles imediatamente depois de parar o veículo;
- Peças metálicas ou plásticas podem atingir temperaturas elevadas após estarem expostas ao sol. Tenha cuidado ao entrar em contacto com estes componentes de forma a não se queimar;
- A velocidade excessiva aumenta o risco de perda de controlo do veículo.
- Adeque a velocidade a que circula ao estado do piso, visibilidade, clima e experiência de condução;
- Sempre que necessitar de levantar ou retirar o banco, verifique sempre se ele se encontra bem fechado antes de iniciar marcha;
- Garanta que os compartimentos de armazenamento se encontram bem fechados. Não guarde objetos frágeis, pesados ou inflamáveis no interior dos compartimentos;
- As luzes de mudança de direção poderão não desligar automaticamente após concluir a manobra. Retorne-as à posição inicial de forma a não induzir os restantes condutores em erro;
- Utilize as luzes de emergência sempre que necessitar de alertar os outros condutores para um eventual perigo como uma avaria, acidente ou estacionamento temporário;
- O interruptor de corte de corrente deve ser usado exclusivamente em situações de emergência;
- Utilize o travão de parque sempre que estacionar o veículo;
- Verifique a posição do travão de parque antes de iniciar marcha;
- Nunca utilize o travão de parque em movimento ou a roda poderá bloquear e causar perda de controlo do veículo;
- Procure adequar as mudanças à velocidade e/ou terreno em que circula, ou caso transporte passageiros. Ignorar essas variáveis pode causar danos no seu veículo como o desgaste prematuro da correia do variador ou outros componentes do seu veículo;
- Caso circule a velocidades altas, tenha em atenção a deslocação do ar e a sua influência na aerodinâmica do veículo. Uma postura inadequada tem interferência direta na estabilidade do veículo;
- Antes de trocar a mudança, solte o acelerador e deixe-o voltar à posição inicial de ralenti. Trocar de mudança com o motor acelerado pode causar danos à transmissão do veículo;
- Deixe sempre o seu motor aquecer antes de iniciar marcha;
- A aceleração excessiva e prolongada do motor pode causar uma acumulação de combustível no sistema de escape e aumentar o risco de aquecimento do escape e de incêndio do mesmo;
- Não circule com o motor desligado;
- Evite curvas demasiado apertadas;
- Procure estacionar o veículo em superfícies sólidas e preferencialmente planas para evitar quedas.

Características do veículo

- Utilize sempre os pneus (tamanho e tipo) especificados neste manual;
- Não é recomendável qualquer tipo de manipulação no veículo para aumento de velocidade ou alteração das suas características definidas pelo fabricante. A utilização de componentes ou alterações que não respeitem as indicações do fabricante pode levar à perda de garantia e causar danos graves no seu veículo;
- Consulte o seu concessionário sempre que for necessário instalar acessórios no veículo. Tenha em atenção a forma como a posição do acessório poderá afetar a condução do veículo;
- Utilize sempre o combustível adequado ao seu veículo;
- Utilize sempre os óleos, lubrificantes e líquidos de refrigeração aconselhados pelo fabricante;
- Não adicione qualquer tipo de líquido estranho ou complementar sem consultar o seu concessionário previamente;
- É proibida qualquer alteração ou manipulação do VIN, nº de motor ou placa de identificação do veículo.

O não cumprimento destes avisos aumenta a possibilidade de acidentes e conseqüentemente do risco de ferimentos graves ou morte.

4. EQUIPAMENTOS DE PROTEÇÃO

A maioria das mortes por acidentes em motociclos ou ciclomotores são causadas por lesões na cabeça. O uso de capacete é fundamental para prevenir e reduzir essas lesões.

- Use sempre um capacete homologado.
- Use uma viseira ou óculos apropriados. O vento em contacto com a visão desprotegida pode reduzir a visibilidade e atrasar a percepção de situações de perigo.
- O uso de blusão, botas, calças, luvas, etc., é extremamente eficaz na prevenção de lesões corporais.
- Nunca use roupas que se possam prender nas manetes, pousa-pés, rodas, corrente de transmissão, etc., evitando assim causar qualquer dano ou acidente.
- Vista sempre roupa adequada que proteja as pernas, tornozelos e pés. O motor e o sistema de escape atingem temperaturas altas durante e depois da viagem e podem causar queimaduras.
- O passageiro também deverá cumprir estas normas de precaução.

5. ACESSÓRIOS

A instalação de produtos não originais ou a introdução de outras alterações no veículo, podem invalidar a aplicabilidade de garantia. As mudanças nas carenagens ou nas características operacionais, poderá expô-lo a si e a outros a um sério risco de acidente ou morte. Assim, é responsável por qualquer acidente que possa ocorrer devido às alterações feitas ao veículo.

Nunca instale acessórios que possam comprometer o desempenho do veículo. Antes de utilizar qualquer acessório, certifique-se que estes não reduzem a distância entre o veículo e a estrada ao circular nas curvas, que não limitam a suspensão, a direção ou o manuseamento de todas as funções do motociclo. Certifique-se ainda de que as luzes e os refletores estejam sempre visíveis.

Acessórios fixos no guiador ou na zona da forqueta podem criar instabilidade devido à má distribuição do peso ou à alteração da aerodinâmica. Ao fixar acessórios no guiador ou na zona da forqueta, lembre-se de que estes têm de ser o mais leves possível.

Acessórios grandes ou volumosos podem comprometer seriamente a estabilidade do veículo pois causam instabilidade na aerodinâmica.

Certos acessórios podem fazer com que o condutor mude a sua posição normal de condução. Uma posição incorreta limitará a liberdade de movimento do condutor assim como a sua capacidade de controlo do veículo. Por esta razão, a fixação deste tipo de acessórios não é aconselhável.

Acessórios eléctricos precisam de especial cuidado ao serem fixados. Se

estes acessórios ultrapassarem a capacidade do sistema eléctrico do veículo, poderão causar falhas como a perda das luzes e energia do motor. A utilização de acessórios eléctricos pode comprometer a longevidade da bateria do veículo.

Diversas empresas sem qualquer ligação à Cyclone produzem peças e acessórios ou oferecem outras modificações que, por não poderem ser devidamente testados pela Cyclone, não deverão ser instalados no veículo.

A Cyclone não aprova nem recomenda a utilização de acessórios não originais nem a modificação das características originais do veículo, mesmo que vendidos e instalados por um concessionário oficial.

6. VERIFICAÇÕES DIÁRIAS

Para garantir uma condução segura, bem como a longevidade dos componentes do seu veículo, por favor, verifique regularmente os seguintes itens do seu veículo:

1. **Inspecção da direção:** Rode o guidador até ao limite para ambos os lados, certificando-se que o curso da direção está totalmente livre e gira de forma natural.
2. **Travões:** Verifique o nível do óleo, que deverá encontrar-se sempre entre o limite mínimo e o limite máximo indicado.
3. **Pneus:** Verifique a pressão e a profundidade do rasto.
4. **Combustível:** certifique-se de que tem combustível no veículo antes de iniciar a condução. **ATENÇÃO:** Nunca ateste o depósito até ao topo. Devido à legislação em vigor, os vapores de combustível existentes dentro do depósito de combustível não podem ser libertados diretamente para a atmosfera e por isso o veículo está equipado com um sistema de filtragem desses vapores. Caso esse sistema fique obstruído ou contaminado, poderá resultar num funcionamento irregular da bomba de combustível, e até mesmo resultar em danos no depósito.
5. **Luzes:** Verifique o bom funcionamento das luzes do veículo.
6. **Nível dos lubrificantes:** Verifique o nível dos diferentes lubrificantes (óleo de motor, travões,...)
7. **Estado dos espelhos:** Verificar se os espelhos estão em conformidade.

Sempre que a inspeção evidencie a necessidade de substituição de peças, utilize peças de origem que poderá adquirir através do seu concessionário.

7. DADOS TÉCNICOS DO VEÍCULO

MOTOR

Tipo	2 Cilindros, 4 Tempos, Refrigeração Líquida
Cilindrada	401cc
Potência Máxima	27kW (36,2cv) / 8.500 rpm
Refrigeração	Líquida
Alimentação	EFI
Sistema de arranque	Elétrico
Transmissão	Corrente
Vela	JH9RC

CHASSIS

Suspensão (Diant./Tras.)	Suspensão invertida // Braço oscilante
Travão (Diant./Tras.)	Disco duplo 305mm ABS // Disco 258mm ABS
Pneu (Diant./Tras.)	110/80 R19 // 140/70 R17
Comprimento	2215 mm
Largura	865 mm
Altura	1395 mm
Distância entre eixos	1410 mm
Peso	215kg (sem malas)
Capacidade depósito	18L
Lotação	2 pessoas

7.1 COMPONENTES E COMANDOS



- | | |
|-----------------------------|---|
| 1. Mala superior, top case; | 8. Pinça de travão traseira; |
| 2. Apoio do passageiro; | 9. Escape; |
| 3. Banco do condutor; | 10. Pedal de travão traseiro; |
| 4. Depósito de combustível; | 11. Pinça de travão dianteira esquerda; |
| 5. Farol dianteiro; | 12. Roda dianteira. |
| 6. Mala lateral direita; | |
| 7. Roda traseira; | |

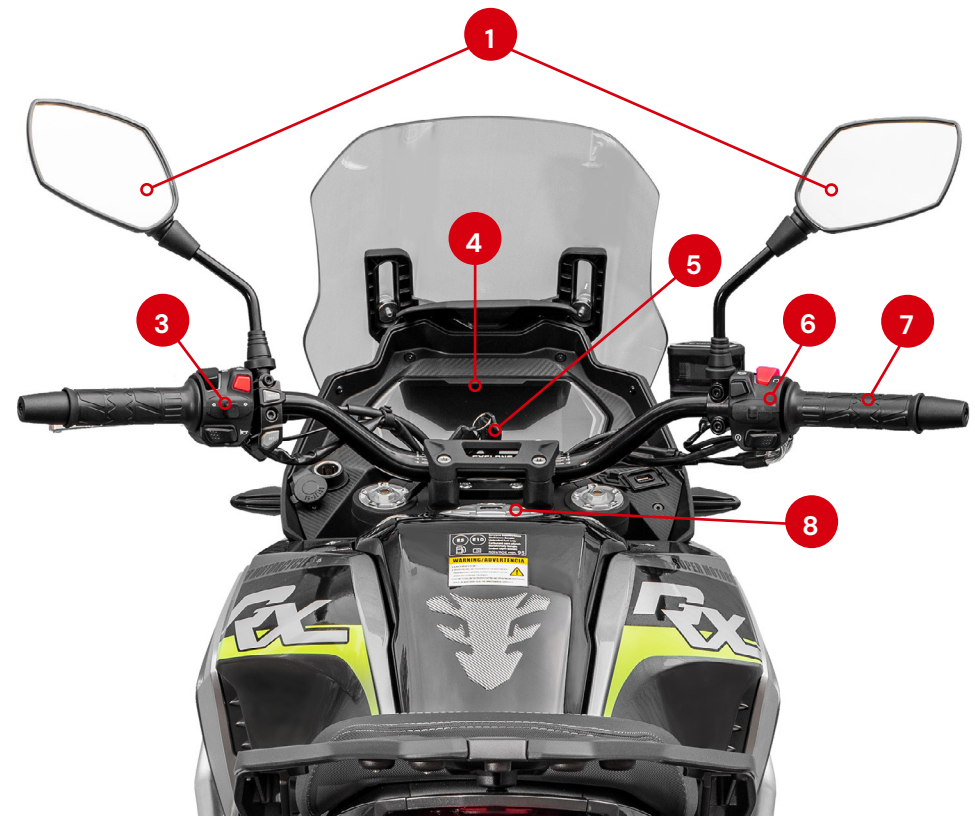

- | | |
|-------------------------------|--------------------------------------|
| 1. Espelho retrovisor; | 5. Canhão de ignição; |
| 2. Punho esquerdo do guiador; | 6. Comutador direito; |
| 3. Comutador esquerdo; | 7. Punho do acelerador; |
| 4. Painel de instrumentos; | 8. Tampa do depósito de combustível. |

7.2 IDENTIFICAÇÃO DO VEÍCULO

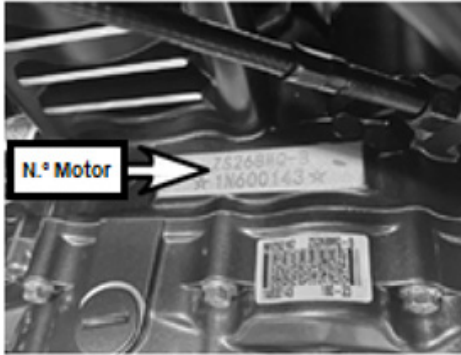

N.º de motor

O n.º de motor está gravado na parte exterior do corpo do motor, no lado esquerdo do condutor.

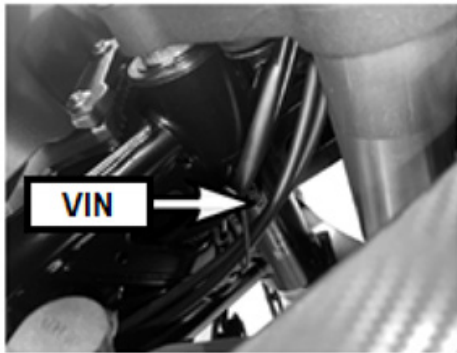

N.º de identificação do veículo (VIN)

O VIN encontra-se gravado no quadro na zona da coluna de direção. O número encontra-se gravado no local apresentado na foto.

7.3 QUADRANTE

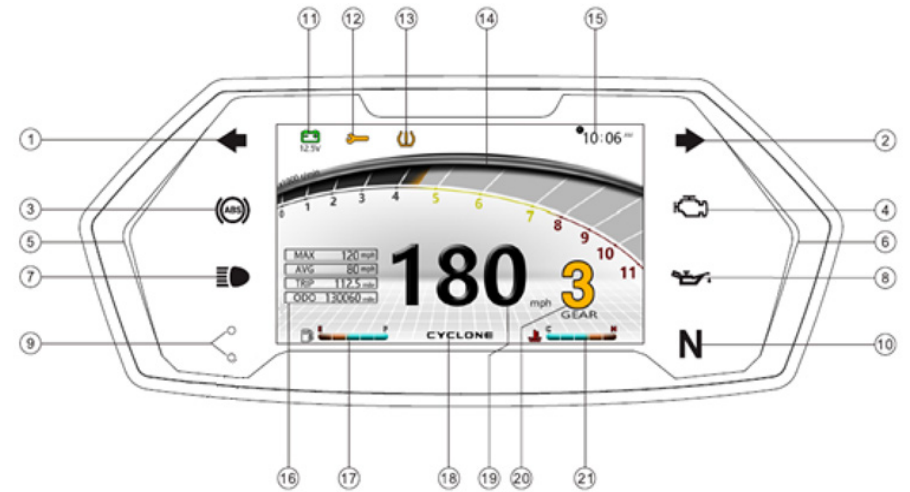

- | | |
|--|---|
| 1. Indicador de mudança de direção esquerdo; | 8. Luz indicadora de pressão do óleo anormal; |
| 2. Indicador de mudança de direção direito; | 9. Sensor fotossensível; |
| 3. Indicador de diagnóstico de ABS; | 10. Luz indicadora da posição Neutro |
| 4. Luz de avaria no sistema de gestão do motor; | 11. Luz indicadora de voltagem da bateria; |
| 5. Luz de presença esquerda do painel de instrumentos; | 12. Luz de aviso de manutenção; |
| 6. Luz de presença direita do painel de instrumentos; | 13. Indicadora de aviso de pressão dos pneus; |
| 7. Luz indicadora de máximos; | 14. Conta rotações; |
| | 15. Relógio digital; |
| | 16. Quadro de informações do veículo e avarias; |

- | | |
|--|---|
| 17. Indicador do nível de combustível; | 20. Indicador de mudança engrenada; |
| 18. Logótipo Cyclone; | 21. Indicador de temperatura do líquido de refrigeração |
| 19. Velocímetro | |

7.4 DESCRIÇÃO DOS INSTRUMENTOS

1 e 2 – Indicador de luzes de mudança de direção

O indicador ficará a piscar sempre que for acionada a mudança de direção (esquerda / direita).

3 – Indicador de diagnóstico do ABS

Depois de ligar a ignição, a luz do indicador de diagnóstico do ABS deverá ligar e desligar-se imediatamente após o motor iniciar. Caso a luz se mantenha ligada, deve-se concluir que existe uma falha no ABS e o mesmo não irá funcionar corretamente. As rodas poderão bloquear pois o sistema de travagem continuará a funcionar, no entanto sem a regulação do ABS. Neste caso o motociclo deve ser visto pelo concessionário Cyclone.

4 – Luz de avaria no sistema de gestão do motor

Esta luz avisadora acende caso seja detetado algum problema no sistema de gestão do motor. Se tal acontecer contacte o seu concessionário Cyclone para diagnóstico. Pode verificar o circuito elétrico desta luz ao rodar a chave para a posição “ON” e a luz irá acender. Se a luz avisadora permanecer ligada e a piscar de forma intermitente após o arranque do motor, o motociclo terá de ser visto pelo concessionário Cyclone.

5 e 6 – Luz de presença do painel de instrumentos.

7 – Luz indicadora de máximos

Quando as luzes de estradas estão ligadas, acende-se este indicador.

8 – Luz indicadora de pressão do óleo anormal

Quando a pressão do óleo atinge valores anormais, este indicador acende. Deverá deixar o veículo arrefecer e verificar o nível do mesmo. Caso o problema persista, deve consultar o seu concessionário a fim de averiguar uma eventual avaria.

9 – Sensor fotossensível

Este sensor faz a medição da luminosidade exterior e ajusta o painel em conformidade:



Modo normal (high beam)



Modo noturno (night)

10 – Luz indicadora da posição Neutro

Quando a caixa de velocidades se encontra em posição neutra acende-se uma luz (N).

11- Indicador de voltagem de bateria

Indica a voltagem atual da bateria. Caso verifique que a mesma se encontra demasiado baixa, deve proceder à sua carga, ou substituição.

12 – Luz de aviso de manutenção

Sempre que o veículo atinge a quilometragem associada a uma manutenção periódica obrigatória, esta luz irá surgir no quadrante.

13 – Indicador de aviso de pressão dos pneus

Sempre que é detetado um valor anormal de pressão dos pneus este indicador surge. Deverá ajustar a pressão de modo a garantir a durabilidade dos pneus assim como o conforto e segurança do veículo e ocupantes.

14 – Conta rotações

O conta rotações indica ao condutor as rotações a que se encontra o motor.

15 – Relógio Digital

Indicação das horas e minutos.

16 – Quadro de informações do veículo e avarias

Nesta secção do quadrante surgem habitualmente os dados relativos ao veículo, como o modo ODO (total de quilómetros percorridos), o modo TRIP (quilómetros percorridos em determinada viagem ou espaço temporal. Pode ser reiniciado) e ainda informações relativas a médias e performance do veículo. Neste mesmo espaço podem surgir informações relativas a erros e falhas do veículo. Deverá estar atento ao surgimento de alertas que possam comprometer o bom funcionamento do veículo e serem causadores de acidentes. Contacte o seu concessionário sempre que surgir um alerta de falha ou avaria.

17 – Indicador do nível de combustível

O indicador digital do combustível mostra a capacidade do depósito. À medida que o nível do combustível desce, as linhas do medidor vão-se aproximando da

área de reserva. Assim que atinge o mínimo, o indicador de reserva irá acender.

18 – Logótipo Cyclone.

19 – Velocímetro

Apresenta a velocidade a que o veículo se desloca.

20 – Indicador de mudança engrenada

Este indicador mostra qual a mudança engrenada. Este modelo está equipado com 6 mudanças.

21 – Indicador de temperatura do líquido de refrigeração

Mostra a temperatura do líquido de refrigeração. A temperatura do líquido de refrigeração varia de acordo com a temperatura atmosférica e carga do motor. Se o indicador de temperatura estiver a piscar, evite circular com o veículo ou circule o mínimo possível até que a temperatura desça.

7.5 MENUS DO QUADRANTE

Pressionando botão SET, irá encontrar as opções “My Vehicle” e “Setup”.

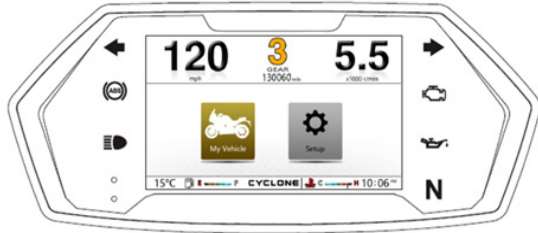

No menu “My vehicle” poderá visualizar várias informações relativas ao motociclo:

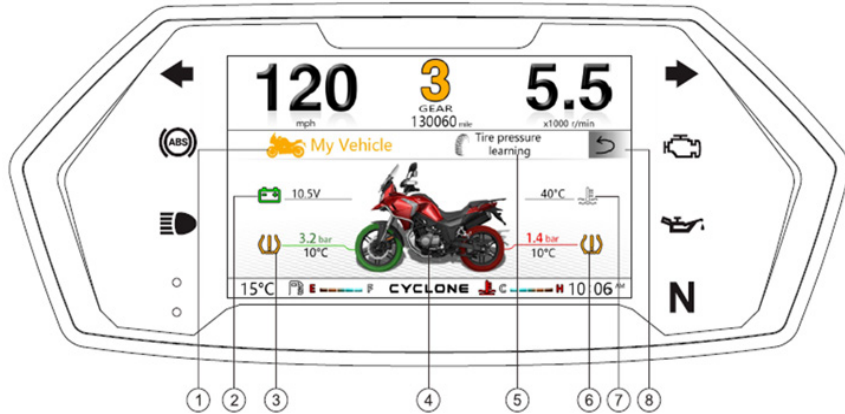

- | | |
|--|--|
| 1. Barra de Menu; | 6. Pressão do pneu traseiro; |
| 2. Voltagem da bateria; | 7. Temperatura do líquido de refrigeração; |
| 3. Pressão do pneu dianteiro; | 8. Voltar. |
| 4. Ilustração do veículo; | |
| 5. Opção de configuração da pressão dos pneus; | |

Modo de Configuração da Pressão dos Pneus

1. Pressione SET e aceda ao menu “My Vehicle”;
 2. Na barra de menu, pressione brevemente SET para selecionar a opção “Tire pressure learning”. Pressione demoradamente para confirmar
-
3. Pode seleccionar o pneu a configurar pressionando brevemente SET;
 4. Mantenha pressionado SET para confirmar a seleção. O pneu selecionado irá ficar vermelho e intermitente;
 5. Ajuste a pressão do ar que pretende definir como padrão;
 6. Mantenha SET pressionado para confirmar a pressão definida.
 7. Caso o procedimento tenha sido bem sucedido, o pneu ficará agora com a cor verde.
 8. Pode agora seleccionar o outro pneu e repetir os passos 4-7;
 9. Quando terminar a configuração, pressione MODE para voltar ao menu inicial.

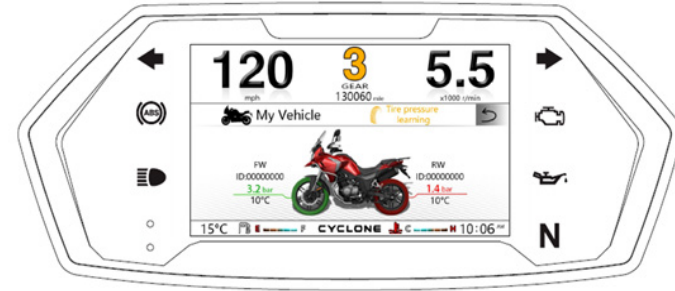

Ajuste do relógio

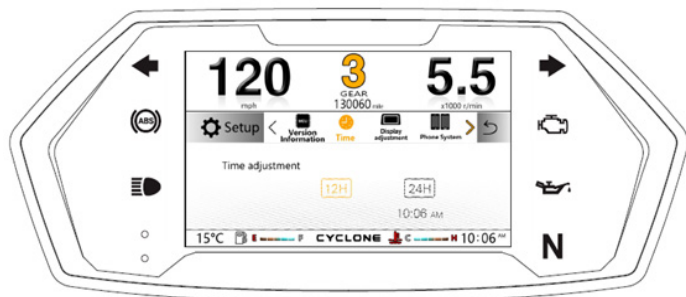

1. Pressione brevemente SET, selecione a opção "Setup" e em seguida pressione demoradamente SET para confirmar;
2. Procure o submenu "Time" para configurar o relógio e pressione demoradamente SET para confirmar;
3. Poderá escolher o modo de visualização do relógio (12 ou 24 horas) pressionando o botão SET brevemente;
4. Pressione de forma demorada o botão SET para confirmar e avançar para o primeiro dígito a configurar;
5. Os dígitos relativos às horas irão piscar. Pode usar o botão set para escolher as horas a definir;
6. Pressione demoradamente SET para definir e avançar para os dígitos relativos aos minutos;
7. Pressione brevemente SET para escolher os dígitos desejados e demoradamente para definir;
8. Mantenha pressionado MODE para voltar ao menu anterior.

Quadro de informações do veículo e avarias

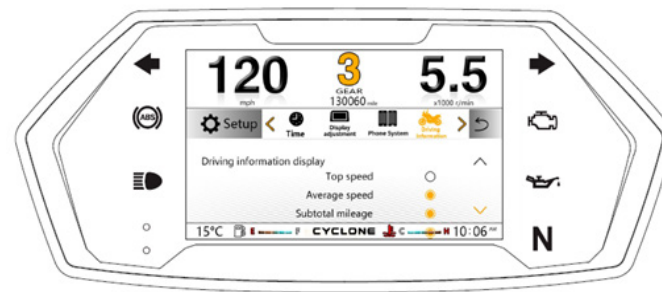

Poderá definir qual as opções a apresentar no quadro de informações do quadrante. Para isso deverá:

1. Pressione brevemente SET, selecione a opção "Setup" e em seguida pressione demoradamente SET para confirmar;
2. Procure o submenu "Driving Information" e pressione demoradamente SET para confirmar;
3. Pressione brevemente o botão SET para navegar pelas informações a apresentar:
 - Velocidade máxima registada;
 - Velocidade média;
 - Modo TRIP;
 - Ódometro;
 - Altitude;
 - Consumo médio de combustível;
 - Consumo instantâneo de combustível.
4. Quando tiver definido as informações a apresentar no painel, pressione demoradamente MODE para voltar.

Indicador de manutenção

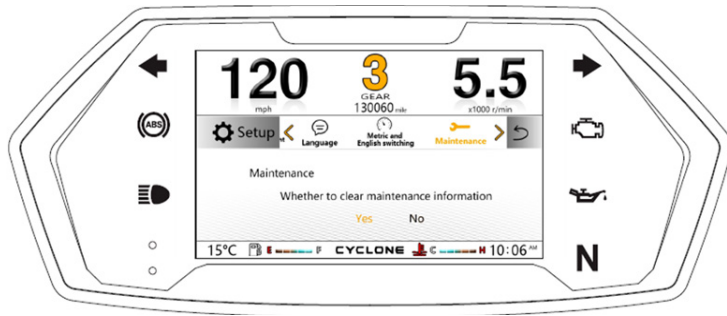

O indicador de manutenção periódica obrigatória irá surgir no painel sempre que o veículo atinja a quilometragem correspondente às manutenções periódicas obrigatórias. Este indicador pode ser apagado após cada uma das manutenções para que reinicie e o alerte corretamente quando chegado o momento da manutenção seguinte.

1. Pressione brevemente SET, selecione a opção "Setup" e em seguida pressione demoradamente SET para confirmar;
2. Procure o submenu "Maintenance" e pressione demoradamente SET para confirmar;
3. Selecione a opção "YES" e pressione demoradamente SET para confirmar;
4. O contador irá reiniciar.

Atenção: Não deverá ignorar o indicador de manutenção e apagá-lo antes de realizar a manutenção respectiva. A falha na realização das manutenções periódicas obrigatórias constitui uma violação aos termos da garantia, e além de poder levar à perda de garantia do fabricante, poderá causar danos irreversíveis ao seu veículo.

Unidades

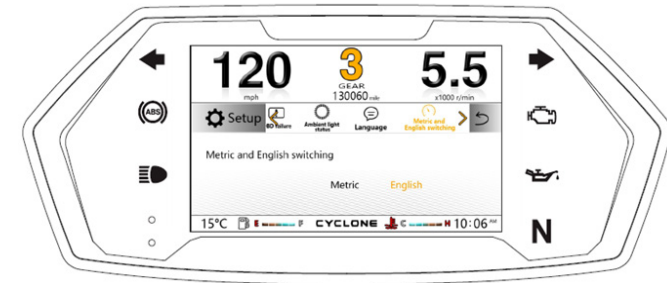

Pode selecionar unidade a apresentar, sistema métrico ou sistema imperial, selecionando o submenu "Metric and English switching":

1. Pressione brevemente SET, selecione a opção "Setup" e em seguida pressione demoradamente SET para confirmar;
2. Procure o submenu "Metric and English switching" e pressione demoradamente SET para confirmar;
3. Utilize, pressionando brevemente, o botão SET para selecionar e pressionando demoradamente para confirmar a unidade de distância a apresentar no painel.

Códigos de erro

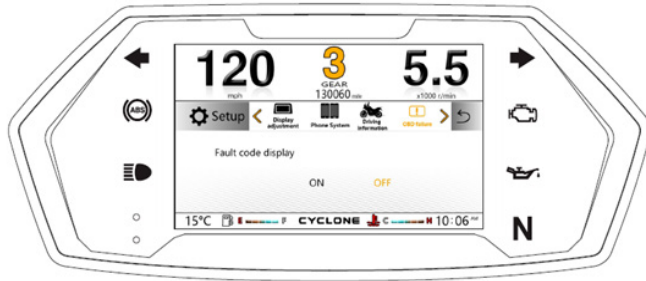

Caso pretenda visualizar os códigos de erro no painel de instrumentos, sempre que estes sejam despoletados por alguma falha ou avaria no veículo, deverá ativar essa função:

1. Pressione brevemente SET, selecione a opção "Setup" e em seguida pressione demoradamente SET para confirmar;
2. Procure o submenu "OBD Failure" e pressione demoradamente SET para confirmar;
3. Utilize, pressionando brevemente, o botão SET para selecionar e pressionando demoradamente para confirmar.

7.6 COMUTADORES

Comutador esquerdo

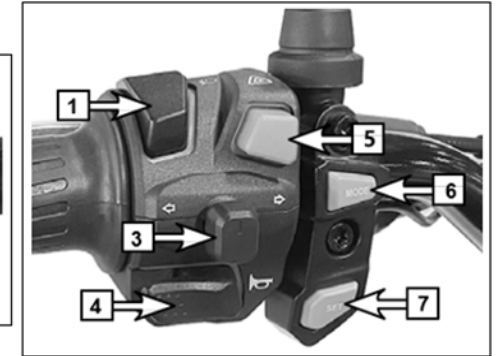
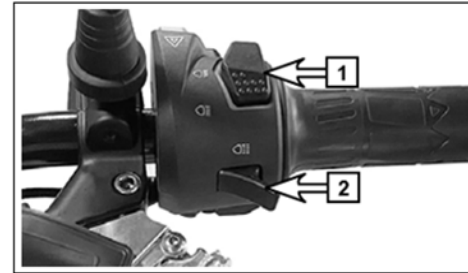

- | | |
|--|-------------------------|
| 1. Interruptor de luzes de estrada / cruzamento; | 4. Buzina; |
| 2. Interruptor de sinal de luzes; | 5. Luzes de emergência; |
| 3. Interruptor de mudança de direção; | 6. Botão MODE |
| | 7. Botão SET |

Interruptor de Luzes de Estrada/Cruzamento

Pressione para a posição para acionar os máximos. O indicador do quadrante irá acender.



Pressione para a posição para acionar os médios.

Interruptor de Sinal de Luzes

Pressione este interruptor para dar sinal de luzes: as luzes de estrada, ou

máximos, irão acender e apagar alternando com as luzes de cruzamento, ou médios. Deverá fazê-lo sempre que tiver intenção de ultrapassar um veículo.

Interruptor de Luzes de Mudança de Direção

Para assinalar uma mudança de direção à direita  e para assinalar mudança de direção à esquerda . Quando libertado, o interruptor volta à posição central. Pressione na posição central para desligar.

Buzina

Pressione este interruptor para emitir um sinal sonoro de alarme.

Luzes de Emergência

Sempre que se encontrar numa posição de perigo para os outros condutores, deve ligar as luzes de emergência. Pressionando este interruptor, as luzes de mudança de direção à esquerda e direita ligam em simultâneo;

Comutador direito

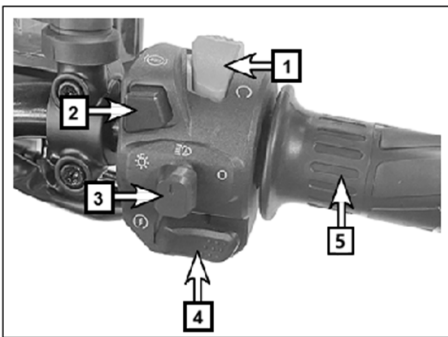

1. Interruptor de corte de corrente;
2. Interruptor de ABS;
3. Interruptor de luz dianteira;
4. Botão de arranque elétrico / start;
5. Punho de acelerador.

Interruptor de Corte de Corrente

Quando este interruptor está na posição inferior, ou ligado, existe corrente e o motor pode iniciar. Se o interruptor está na posição superior, ou desligado, não existe passagem de corrente e o motociclo permanece desligado.



Interruptor de ABS

Permite ligar e desligar o sistema de ABS do motociclo.

Tenha em consideração que ao desligar o sistema de ABS, as rodas poderão bloquear durante uma travagem assim como a roda traseira continuar em movimento com a roda frontal bloqueada.

Interruptor de Luz Dianteira

Existem três modos no interruptor de luz dianteira:

- "  " Quando este modo está selecionado, as luzes dianteira, traseiras e posicionais estão ligados.
- "  " Quando este modo está selecionado, as luzes posicionais e traseiras estão ligadas.
- " O " Quando este modo está selecionado, todas as luzes estão desligadas.

Botão de Arranque Elétrico/Start

Pressionando este botão o motor irá iniciar funcionamento. Caso o motor não ligue, não mantenha pressionado por mais de 5 segundos. Aguarde uns breves momentos e volte a tentar. Caso o problema persista, contacte o seu concessionário Cyclone.

Punho de acelerador

Controla a aceleração do motor, aumentando o fluxo de combustível.

7.7 CANHÃO DE IGNIÇÃO

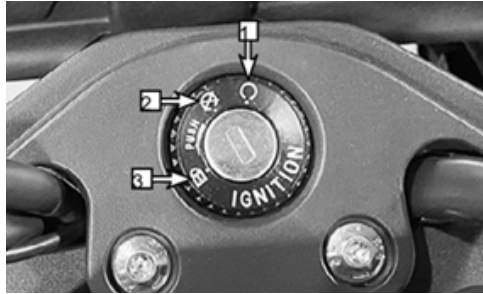

O canhão de ignição controla o sistema de ignição tem as seguintes funcionalidades:

ON:

Ao rodar a chave para esta posição todos os circuitos elétricos são ativados, o motor pode ser ligado e a chave não pode ser removida.

OFF:

Com a chave nesta posição, os circuitos elétricos estão todos desligados e é possível remover a chave.

LOCK:

Nesta posição, a direção fica bloqueada, todos os sistemas elétricos serão desligados e a chave pode ser removida.

ATENÇÃO: Quando estiver com o veículo em movimento, nunca rode a chave para a posição "OFF" ou "LOCK". Desta forma, todos os circuitos elétricos estarão desligados, e poderá perder o controlo do veículo e ocorrer um acidente.

Bloqueio da direção:

1. Rode a direção totalmente para a esquerda.
2. Insira a chave na ignição.
3. Rode a chave no sentido contrário dos ponteiros do relógio para a posição de ignição
4. Remova a chave.

Desbloqueio da direção:

1. Insira a chave na ignição.
2. Rode a chave no sentido dos ponteiros do relógio.
3. Certifique-se que a direção está desbloqueada.

7.8 TRAVAGEM

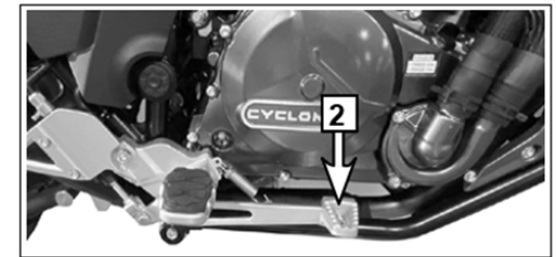
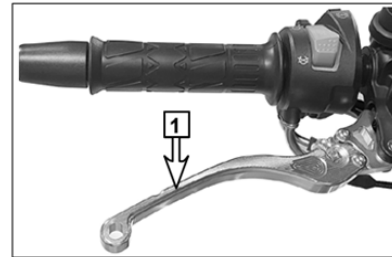

1. Manete de travão dianteiro;
2. Pedal de travão (roda traseira).

Este veículo possui discos de travão dianteiros e traseiros com ABS (sistema de travagem antibloqueio) que previne o bloqueio total das rodas do veículo aquando de uma travagem abrupta.

7.9 SISTEMA DE TRANSMISSÃO

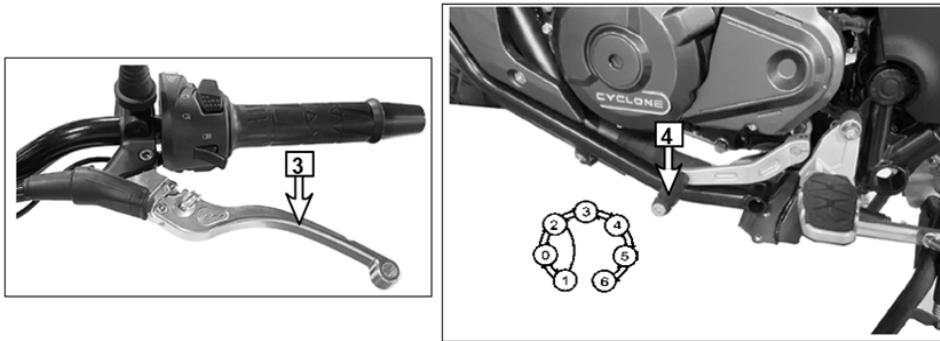

3. Manete de embraiagem;
4. Pedal de mudanças.

A manete de embraiagem encontra-se do lado esquerdo do guiador. Ao pressioná-la na direção do guiador é interrompida a ligação entre o motor e as rodas. O pedal de troca de mudanças está localizado do lado esquerdo do veículo, em frente ao pousa pés do condutor. O veículo está equipado com 6 velocidades que podem ser operadas de acordo com a imagem a cima. Após engrenar uma mudança, o pedal irá voltar automaticamente à sua posição inicial. De forma a diminuir o desgaste excessivo da transmissão e componentes da roda traseira, antes de efetuar uma troca para uma mudança inferior, reduza a velocidade do veículo. De igual modo, antes de efetuar uma troca para uma mudança superior, aumente a velocidade do veículo.

7.10 LIGAÇÃO DE COMPONENTES



O veículo possui duas entradas auxiliares onde poderá ligar o dispositivo móvel, via USB, ou equipamentos externos, porta auxiliar. A capacidade máxima da porta auxiliar é de 20W, que não deve ser excedida de forma a não comprometer o bom funcionamento do veículo.

Conectividade

O seu veículo poderá ser emparelhado com o seu smartphone e apresentar no painel dados relativos a GPS como rotas, radares, entre outros.

Para se estabelecer a ligação deverá:

1. Defina qual a plataforma móvel que utiliza: Android ou IOS:
 - Pressione SET para aceder ao menu "Setup";
 - Utilize o botão SET, pressionando brevemente, para navegar entre as opções do menu;
 - Escolha a opção "Cellphone Platform" Pressionando SET demoradamente;

- Selecione a plataforma correspondente ao seu smartphone pressionando brevemente SET para escolher e demoradamente para selecionar;



- Pressione MODE para sair.

2. Ligue os dados móveis ou WIFI do seu equipamento;
3. Utilize o botão MODE e selecione a opção "cellphone interconnection interface" pressionando SET no final para confirmar;



4. Utilize o seu smartphone para fazer a leitura do código QR apresentado e descarregue a app Carbit Ride;

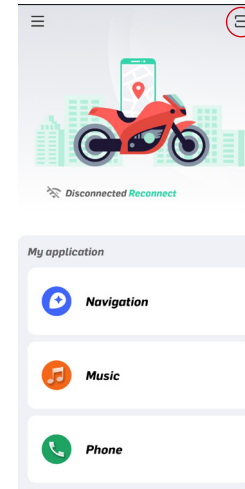

5. Abra a app Carbit Ride e selecione a opção de leitura no canto superior direito do seu smartphone;

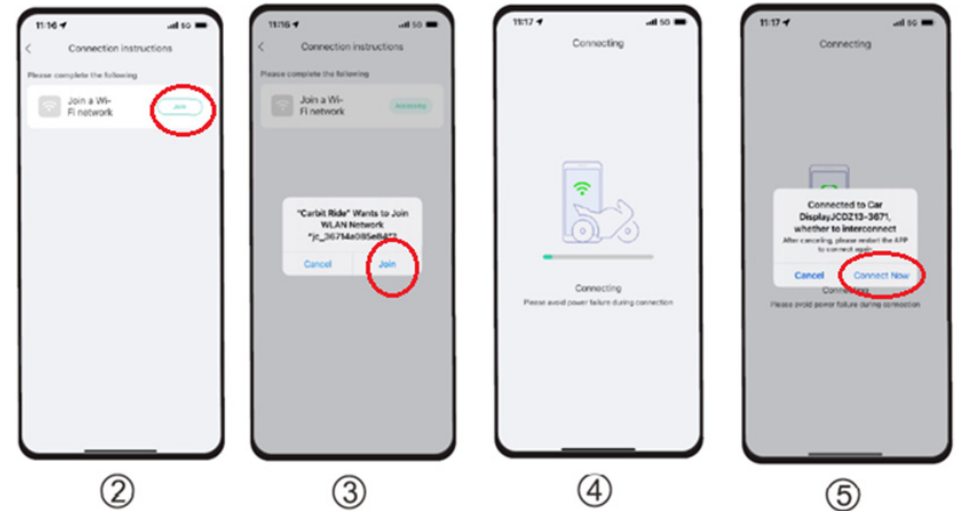

6. Escolha a opção de conexão WIFI, e aceite os pedidos de conexão à rede e ao quadrante por parte do smartphone;

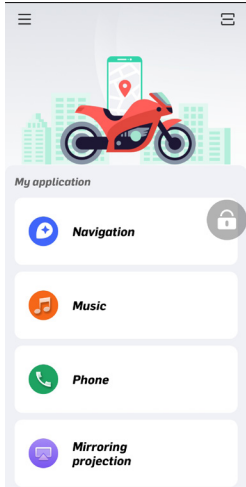

7. Para aceder aos mapas, pressione na primeira opção, "Navigation", e terá acesso à função de GPS.

Existe também a função de leitor de música, ligação ao telefone com alertas sobre mensagens recebidas enquanto utiliza a app/veículo, e a possibilidade de espelhar o ecrã do telemóvel e aceder a todas as aplicações do mesmo.



7.11 DEPÓSITO DE COMBUSTÍVEL

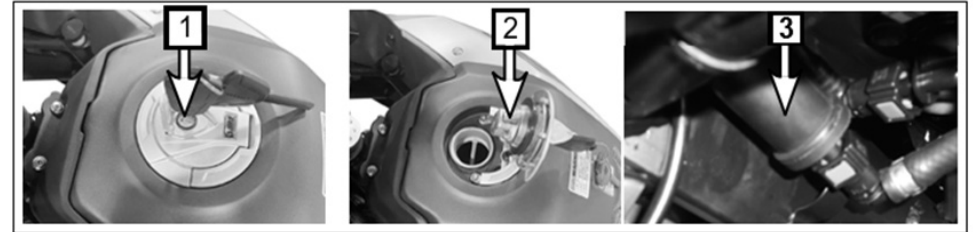

O depósito de combustível está localizado entre o guidador e o banco. Insira a chave na ranhura (1) e rode no sentido horário. A tampa irá abrir (2) e poderá abastecer. O filtro de combustível assegura a filtragem de impurezas contidas na gasolina.

Atenção:

- Certifique-se que o depósito de gasolina se encontra devidamente fechado depois de abastecer e antes de iniciar viagem. Quando fechar a tampa deve ouvir um clique, e em seguida rodar a chave no sentido anti-horário para a retirar e fechar a tampa de proteção;
- Não deve encher o depósito em demasia para não correr o risco de derrame de combustível;
- Não deve derramar combustível no motor quente uma vez que pode causar mau funcionamento no motor ou eventuais acidentes;
- Antes de abastecer, desligue o veículo e retire a chave da ignição;
- Feche sempre o depósito depois de abastecer para prevenir a evaporação do mesmo para a atmosfera;
- Não fogueie enquanto abastece;

- Verifique sempre o bom estado do vedante da tampa de depósito: um vedante em mau estado pode propiciar derrames indesejados de combustível e a entrada de humidade no depósito;
- Em caso de derrame, limpe de imediato com um pano limpo.

7.12 CARGA

Este veículo pode transportar 2 pessoas: um condutor e um passageiro. Não deve ultrapassar a limitação de carga nem desrespeitar as regras de segurança presentes neste manual ou poderá comprometer seriamente a segurança do veículo e a integridade dos seus ocupantes. A carga máxima de cada uma das malas laterais e superior é de 5 kg cada (se equipadas).

7.13 ARRANQUE DO MOTOR

Antes de iniciar uma viagem, seja qual for a sua duração ou distância, deve sempre fazer as verificações diárias de forma a garantir que o veículo não apresenta nenhum sinal de avaria ou falha que possam comprometer o seu normal funcionamento nem a segurança dos ocupantes.

Para ligar o motor deverá:

1. Coloque o interruptor de corte de corrente na posição de sistema elétrico ligado (posição inferior);
2. Mantenha a transmissão em neutro;
3. Pressione o botão de arranque elétrico;
4. Num arranque a frio, após o motor iniciar funcionamento, deixe-o trabalhar um pouco para aquecer;

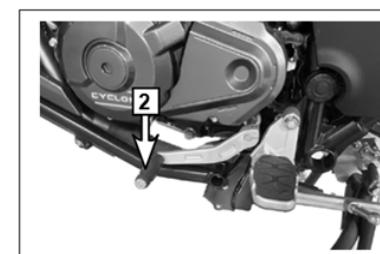
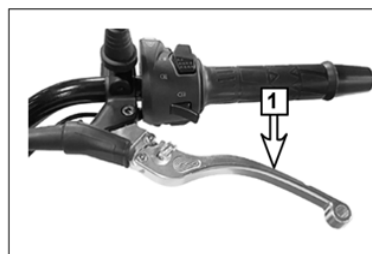

5. Depois do veículo aquecer, retire o descanso lateral e aperte a manete de embraiagem (1);
6. Utilize o pé esquerdo para pressionar o pedal de mudanças e engatar a primeira mudança;
7. Solte o travão e rode lentamente o punho de acelerador, controlando o arranque do veículo. Aumente gradualmente de mudança de acordo com a velocidade e a exigência da viagem.

Atenção:

- Não pressione o botão de arranque elétrico por mais de 5 segundos. Caso o motor não ligue de imediato, aguarde alguns segundos antes de tentar novamente. Caso o problema persista, contacte o seu concessionário Cyclone;
- Não ligue o motor do seu veículo num espaço fechado ou mal ventilado. Os gases de exaustão do motor são perigosos e existe o risco de intoxicação.
- Não deixe um veículo em funcionamento sem supervisão;
- Caso verifique uma fuga de óleo ou de combustível, não ligue o motor do veículo.

8. VERIFICAÇÕES FINAIS

8.1 ÓLEO DO MOTOR

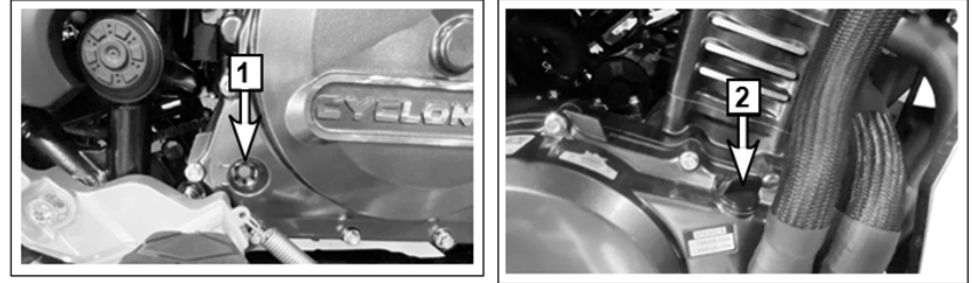

Antes de circular, verifique sempre o nível de óleo do motor, bem como se existe alguma fuga. Se encontrar alguma fuga, contacte de imediato o seu concessionário.

Verificar o nível do óleo:

1. Apoie o veículo no descanso, (colocar o veículo inclinado pode levar a erros de verificação do nível);
2. Ligue o motor, deixe aquecer por alguns minutos e desligue-o;
3. Aguarde alguns minutos para deixar o óleo assentar e verifique o nível de óleo no local apresentado na figura abaixo (1);
4. Se o nível do óleo estiver baixo, adicione óleo até ao nível adequado, utilizando o bocal de entrada de óleo (2);

O nível do óleo deve estar entre o limite máximo e o limite mínimo.

Nota: O óleo recomendado pela marca é 10W40.

8.2 FILTRO DE AR

O filtro de ar deve ser mudado regularmente de acordo com o plano de manutenções, (ver pág. 33). O mesmo deve ser mudado com mais frequência caso circule regularmente em ambientes húmidos ou poeirentos.

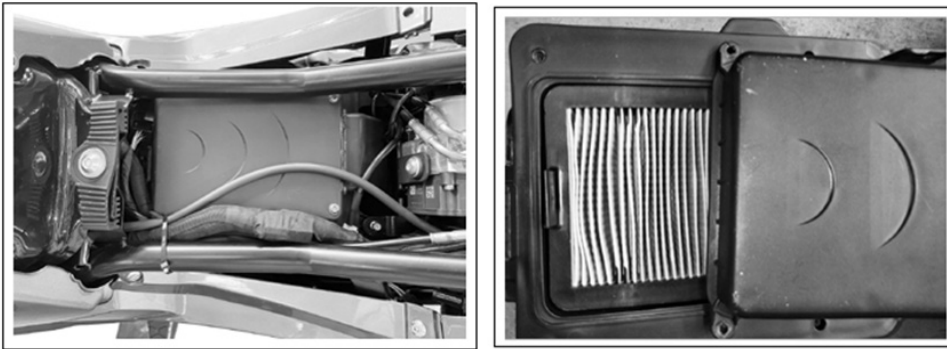

Caso seja necessária a troca ou limpeza de filtros de ar, deve sempre confirmar se este se encontra na posição correta e devidamente ajustado ao compartimento de forma a que não entre poeiras para o motor, podendo danificar o mesmo. De igual forma, confirme o correto posicionamento do banco quando efetuar a montagem do mesmo.

8.3 AJUSTE DA SUSPENSÃO

É possível ajustar a recuperação, ou rebound, do amortecedor com o auxílio de uma chave de fendas rodando a ranhura de ajuste no sentido horário para aumentar a resistência ou no sentido anti-horário para reduzir. Deverá sempre ajustar os amortecedores dianteiros em conjunto e nunca apenas um.

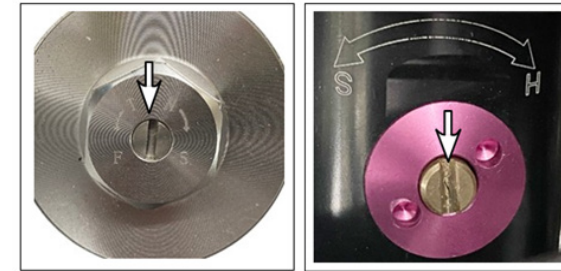

8.4 FOLGA DO PUNHO DE ACELERADOR

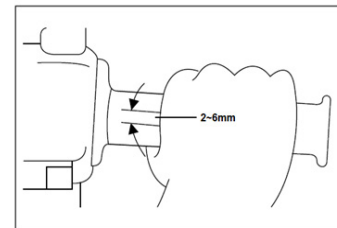

A folga do punho acelerador deve ser 2~6mm. Caso seja necessário ajustar, por favor contacte o seu concessionário.

8.4 FOLGA DAS MANETES

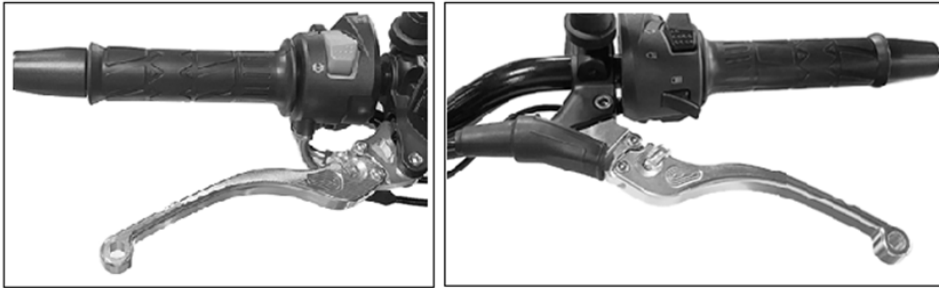

Manete de travão dianteiro

Manete de embraiagem

A folga da manete de travão deve ser 10~20mm. Caso seja necessário ajustar, por favor contacte o seu concessionário.

Se sentir o travão demasiado solto e suave, isso indicará a presença de ar no sistema de travagem.

Por favor, contacte o seu concessionário, uma vez que a presença de ar nos travões pode reduzir a capacidade de travagem e causar um acidente.

8.5 LÍQUIDO DE REFRIGERAÇÃO

O líquido de refrigeração aconselhado para este veículo é potencialmente tóxico e deve ser manuseado com cuidado para prevenir qualquer intoxicação. É recomendada a utilização do mesmo tipo de líquido de refrigeração sempre que seja necessário encher o reservatório. A utilização de anticongelante concentrado não é recomendada.

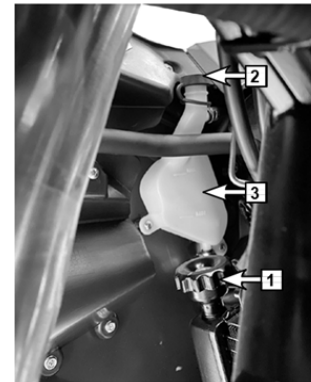

Para adicionar mais líquido, siga os seguintes passos:

1. Com o veículo a frio, abra a tampa do radiador para aliviar a pressão;
2. Encha o reservatório, retirando a tampa do mesmo (2);
3. Verifique o nível do líquido (3): Deve encher cerca de 2/3 do reservatório entre as linhas de MAX e MIN.

Atenção:

- Não abra o radiador nem o reservatório enquanto o motor está quente: A elevada pressão poderá fazer com que a água se espalhe e causa ferimentos graves;
- O etilenoglicol presente no líquido de refrigeração do veículo é potencialmente tóxico e não deve entrar em contacto com a pele. Caso isso aconteça, deve lavar imediatamente com água abundante e procurar tratamento médico;
- Não deve misturar líquidos de refrigeração de diferentes tipos.

8.6 PRESSÃO DOS PNEUS

Verifique a pressão dos pneus regularmente. A pressão dos pneus adequada é fundamental para uma maior estabilidade, conforto do veículo e durabilidade dos pneus. Verifique e ajuste, se necessário, a pressão de ar dos pneus quando estiverem frios. Conduzir o veículo com a pressão incorreta pode levar a perda de controlo do mesmo, resultando em ferimentos ou até morte.

Ajuste a pressão de acordo com o indicado:

	kPa	kgf/cm ²	psi
Roda dianteira	225	2.25	33
Roda traseira	225	2.25	33

8.7 PROFUNDIDADE DO RASTO

Verifique se a profundidade do rasto está dentro dos limites. A profundidade do rasto dos pneus é essencial para garantir a sua segurança. Deverá verificar a mesma regularmente e dirigir-se ao seu concessionário assim que os pneus estejam demasiado gastos. **Rasto mínimo dianteiro e traseiro: 2.0 mm**

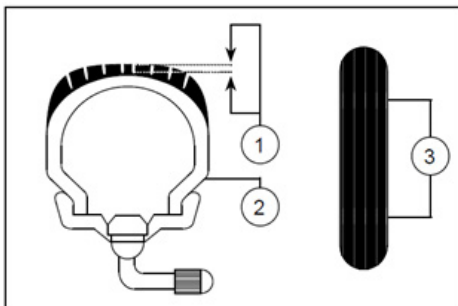

1. Profundidade do rasto;
2. Parede do pneu;
3. Indicador de desgaste do pneu.

8.8 PNEUMÁTICOS

Pneus aprovados para este veículo:

Roda dianteira	110/80 - 19
Roda traseira	140/70 - 17

Quando necessitar de substituir os pneus, por favor contacte o seu concessionário.

8.9 PASTILHAS DE TRAVÃO

Verifique regularmente o desgaste das pastilhas de travão.

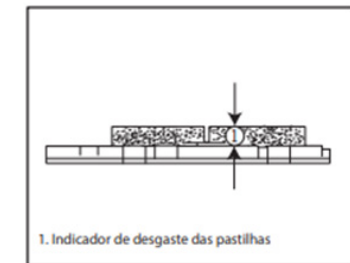
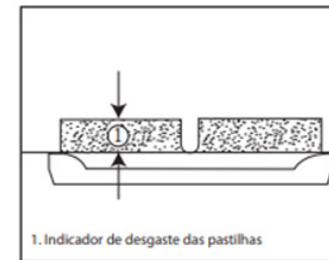

Os indicadores de desgaste das pastilhas de travão permitem verificar o desgaste sem desmontar o travão. Se o indicador quase tocar no disco do travão, entre em contacto com o seu concessionário para fazer a troca das pastilhas.

8.10 BATERIA

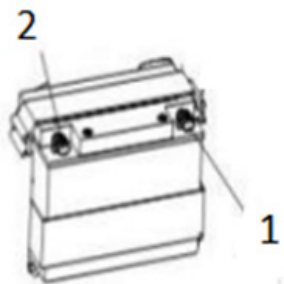

Este modelo está equipado com uma bateria selada, e livre de manutenção. Não existe a necessidade de verificação do eletrólito ou adicionar água destilada. Contudo, é necessário verificar se os cabos estão bem apertados nos bornes e, caso não estejam, apertá-los

1. Polo Negativo
2. Polo Positivo

- Nunca tente remover as tampas da bateria ou irá danificar irremediavelmente a bateria.
- Quando o nível de tensão está baixo ou quando está completamente descarregada, o motor não pode ser iniciado.
- Se sentir o motor de arranque com pouca capacidade de girar o motor, por favor, dirija-se ao seu concessionário para verificar o estado da bateria e do sistema de carga.

A bateria produz gases explosivos. Manter fora do alcance de faíscas, chamas, cigarros, etc. A bateria deve ser carregada num espaço ventilado.

Manter fora do alcance das crianças.

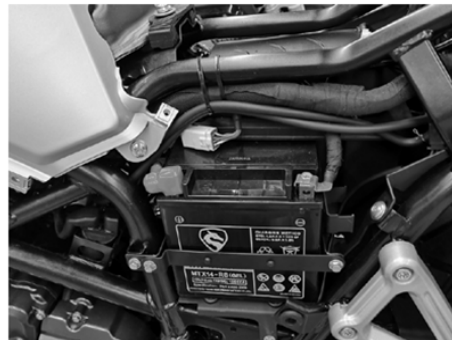

Localização da bateria

A bateria está localizada do lado esquerdo do veículo, atrás do painel esquerdo, dentro do compartimento respectivo.

Carregar a bateria

Carregue regularmente a bateria para que esta não atinja nível de tensão baixo. Se o veículo estiver equipado com acessórios elétricos opcionais, a bateria irá descarregar mais rápido e / ou se circular pouco ou a baixas rotações.

Armazenamento da bateria

Caso pare o veículo por períodos prolongados, remova a bateria e mantenha-a carregada. Guarde-a num local fresco e seco e carregue-a pelo menos uma vez de 15 em 15 dias.

Antes de retirar a bateria, rode a chave para "off". Retire o cabo negativo (-) e depois o positivo (+).

Antes de voltar a instalar a bateria no veículo, carregue-a completamente.

Ao reinstalar, ligue o cabo positivo (+) em primeiro lugar e depois o negativo (-). Assegure-se de que as ligações estão bem feitas e cubra-as com as proteções em borracha.

Caixa de fusíveis

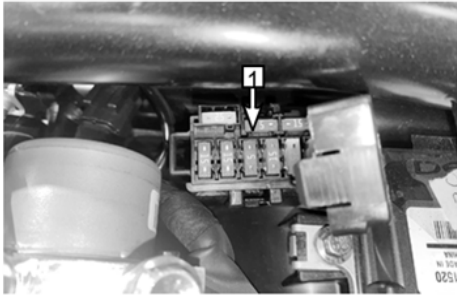

A caixa de fusíveis (1) está localizada junto da bateria.

Caso seja necessário fazer a troca de algum fusível, entre em contacto com o seu concessionário.

Se é necessária a troca frequente de fusíveis poderá existir um curto circuito pelo que é necessário contactar um concessionário Cyclone.

9. MANUTENÇÃO

Para um funcionamento seguro do veículo é essencial uma manutenção adequada. Para o ajudar com a manutenção do seu veículo, este capítulo do manual fornece-lhe a tabela de manutenções, pela qual se deve guiar para manter o bom funcionamento do veículo.

A tabela de manutenções apresentada tem como base o funcionamento do veículo em condições normais. Se conduzir frequentemente o veículo em terrenos difíceis, as manutenções terão de ser mais regulares e completas.

As manutenções periódicas terão de ser executadas no seu concessionário e dentro dos períodos indicados. Para além de conhecimentos técnicos, o seu concessionário dispõe das ferramentas necessárias para realizar as manutenções. As manutenções devem ser registadas no Manual de Garantia e Manutenção e, quando solicitado, o manual terá de ser apresentado para propósitos de garantia.

INTERVALO DE MANUTENÇÃO

Pré-entrega	aos 0 kms
1.ª Revisão	aos 1.000 kms ou 6 meses
Revisão básica	aos 5.000 kms ou 1 ano (e a cada 10.000 kms seguintes)
Revisão geral	aos 10.000 kms ou 1 ano (e a cada 10.000 kms seguintes)

Ação a Realizar	Pré Entrega	Ações Diárias	1.000 km	5.000 km Básica	10.000 km Geral	15.000 km Básica	20.000 km Geral	Periodicidade
MOTOR								
Óleo do motor								
Substituir o óleo e o filtro			◇	◇	◇	◇	◇	Todas as Revisões
Verificar nível do óleo (informar utilizador)	◇	◇	◇	◇	◇	◇	◇	Todas as Revisões
Verificar radiador de óleo e tubos de ligação (Caso Aplicável)								Cada 3 anos
Válvulas								
Verificar e ajustar a folga das válvulas				◇		◇		Cada 10.000 km
Inspeção visual - verificar desgaste da árvore de cames					◇		◇	Cada 10.000 km
SISTEMA DE ADMISSÃO								
Filtro de ar								
Filtro: verificar/ limpar/ lubrificar	◇	◇	◇	◇	◇	◇	◇	Todas as Revisões
Substituir o Filtro				◇	◇	◇	◇	Todas as Revisões
Caixa do filtro: verificar/ limpar	◇	◇	◇	◇	◇	◇	◇	Todas as Revisões
Tubagens: verificar	◇		◇	◇	◇	◇	◇	Todas as Revisões
Tubos								
Verificar abraçadeiras e possíveis danos nos tubos de combustível							◇	
Verificar se há obstruções nos tubos de ventilação e purga					Sempre que se justifique			
Depósito de combustível								
Verificar respiro do depósito de combustível e sistema de EVAP			◇		◇		◇	
Verificar o estado e possíveis danos no tampão e no depósito de combustível	◇		◇	◇	◇	◇	◇	Todas as Revisões
Filtro de combustível								
Substituir			◇		◇		◇	Cada 10.000 km

Ação a Realizar	Pré Entrega	Ações Diárias	1.000 km	5.000 km Básica	10.000 km Geral	15.000 km Básica	20.000 km Geral	Periodicidade
Vela de ignição								
Substituir					♦		♦	Cada 10.000 km
Sistema de injeção								
Corpo de Injeção: Limpar e Sincronizar					♦		♦	Cada 10.000 km
Cabo de acelerador								
Lubrificação (utilizar lubrificantes aconselhados pela marca)			♦		♦		♦	Cada 10.000 km
Verificar e ajustar a folga da manete do acelerador	♦		♦	♦	♦	♦	♦	Todas as Revisões
Verificar estado da cana do acelerador			♦	♦	♦	♦	♦	Todas as Revisões
SISTEMA DE TRANSMISSÃO								
Kit de transmissão								
Verificar o correcto ajuste da corrente, pinhão e cremalheira	♦	♦	♦	♦	♦	♦	♦	Todas as Revisões
Lubrificação (utilizar lubrificantes aconselhados pela marca)	♦	♦	♦	♦	♦	♦	♦	Todas as Revisões
Verificar/limpar sujidade ou detritos na corrente		♦	♦	♦	♦	♦	♦	Todas as Revisões
Substituir kit transmissão								Sempre que se justifique
CVT								
Inspeccionar, Limpar e Lubrificar			♦	♦	♦	♦	♦	Todas as Revisões
Verificar Binário de Aperto			♦	♦	♦	♦	♦	Todas as Revisões
Roletos, guias, maxilas, cubo, rolamentos e vedantes								Sempre que se justifique
Alinhamento CVT primário - CVT secundário			♦	♦	♦	♦	♦	Todas as Revisões
CHASSIS								
Quadro								
Verificar se há deterioração de partes do quadro e soldas	♦		♦	♦	♦	♦	♦	Todas as Revisões

Ação a Realizar	Pré Entrega	Ações Diárias	1.000 km	5.000 km Básica	10.000 km Geral	15.000 km Básica	20.000 km Geral	Periodicidade
Carenagens superficiais								
Verifique o estado/ reaperte ou substitua em caso de dano	♦		♦	♦	♦	♦	♦	Todas as Revisões
Descanso central e lateral								
Verifique o funcionamento/ Confirme apertos/ lubrifique	♦	♦	♦	♦	♦	♦	♦	Todas as Revisões
Escape								
Verificar o aperto do colector e linha de escape	♦		♦	♦	♦	♦	♦	Todas as Revisões
Verificar o estado das protecções às peças envolventes ao escape	♦		♦	♦	♦	♦	♦	Todas as Revisões
Sistema de refrigeração (líquida)								
Verificar nível do fluído de refrigeração	♦	♦	♦	♦	♦	♦	♦	Todas as Revisões
Verificar o aperto dos tubos do radiador	♦		♦	♦	♦	♦	♦	Todas as Revisões
Verificar a presença de sujidade e danos no radiador	♦		♦	♦	♦	♦	♦	Todas as Revisões
Mudar fluído de refrigeração								Cada 3 anos
Sistema de refrigeração (ar)								
Lavagem das paredes do cilindro e componentes de passagem de ar para o motor			♦	♦	♦	♦	♦	Todas as Revisões
Direção								
Verificar bom funcionamento da direção	♦	♦	♦	♦	♦	♦	♦	Todas as Revisões
Verificar/ Lubrificar os rolamentos de direção								Sempre que se justifique
Amortecedor								
Verificar danos do veio			♦	♦	♦	♦	♦	Todas as Revisões
Verificar danos do veio nos amortecedores			♦	♦	♦	♦	♦	Todas as Revisões
Verificar possíveis danos nas molas			♦	♦	♦	♦	♦	Todas as Revisões
Verificar o desgaste dos pontos de fixação do amortecedor			♦	♦	♦	♦	♦	Todas as Revisões

Ação a Realizar	Pré Entrega	Ações Diárias	1.000 km	5.000 km Básica	10.000 km Geral	15.000 km Básica	20.000 km Geral	Periodicidade
Pneus								
Verificar estado	♦	♦	♦	♦	♦	♦	♦	Todas as Revisões
Verificar profundidade de perfil		♦	♦	♦	♦	♦	♦	Todas as Revisões
Verificar a pressão dos pneus	♦	♦	♦	♦	♦	♦	♦	Todas as Revisões
Jantes								
Verificar estado	♦		♦	♦	♦	♦	♦	Todas as Revisões
Verificar o binário de aperto das fêmeas da roda	♦		♦	♦	♦	♦	♦	Todas as Revisões
Casquilhos e sinoblocos								
Verificar folgas			♦	♦	♦	♦	♦	Todas as Revisões
Verificar o nível de deterioração das borrachas			♦	♦	♦	♦	♦	Todas as Revisões
Rolamentos de rodas								
Verificar o desgaste e a folga. Lubrificar.			♦	♦	♦	♦	♦	Todas as Revisões
SISTEMA DE TRAVAGEM								
Travão de serviço (hidráulico)								
Verificar/ajustar folga da manete	♦	♦	♦	♦	♦	♦	♦	Todas as Revisões
Verificar as linhas travão: bomba de travão e pinça travão para detecção de fugas ou danos	♦		♦	♦	♦	♦	♦	Todas as Revisões
Verificar o nível e a qualidade do óleo de travão		♦			♦		♦	
Substituir óleo de travão							♦	2 anos ou 25.000 km
Pastilhas e discos								
Verificar a espessura de pastilhas de travões (serviço e estacionamento) e substituir quando necessário		♦	♦	♦	♦	♦	♦	Todas as Revisões
Verificar o desgaste dos discos de travão e substituir se necessário			♦	♦	♦	♦	♦	Todas as Revisões
Confirmar apertos dos componentes	♦		♦	♦	♦	♦	♦	Todas as Revisões

Ação a Realizar	Pré Entrega	Ações Diárias	1.000 km	5.000 km Básica	10.000 km Geral	15.000 km Básica	20.000 km Geral	Periodicidade
Pinça de travão/ Bb. principal tras e frt.								
Confirmar apertos dos componentes	♦		♦	♦	♦	♦	♦	Todas as Revisões
Verifique o desgaste, (vedantes, retentores, o'rings, borrachas) e substituir se necessário			♦	♦	♦	♦	♦	Todas as Revisões
SISTEMA ELÉTRICO / ELÉTRONICO								
Iluminação								
Verificar toda a iluminação da mota	♦	♦	♦	♦	♦	♦	♦	Todas as Revisões
Ajustar os máximos e os médios					♦		♦	Cada 10.000 km
Velocímetro								
Verificar correto funcionamento	♦		♦	♦	♦	♦	♦	Todas as Revisões
Luzes de aviso								
Verificar se todas funcionam	♦	♦	♦	♦	♦	♦	♦	Todas as Revisões
Interruptores								
Verificar a suavidade e desempenho de interruptores, alavancas e botões	♦		♦	♦	♦	♦	♦	Todas as Revisões
Espelhos retrovisores								
Verificar apertos	♦		♦	♦	♦	♦	♦	Todas as Revisões
Punhos								
Ajustar, verificar desgaste ou danos	♦		♦	♦	♦	♦	♦	Todas as Revisões
Buzina								
Verificar o funcionamento	♦		♦	♦	♦	♦	♦	Todas as Revisões
Cablagem								
Manutenção e verificação das ligações (utilizar spray anti-humidades se necessário)								Sempre que se justifique
Verificar correta passagem dos fios								Sempre que se justifique

Ação a Realizar	Pré Entrega	Ações Diárias	1.000 km	5.000 km Básica	10.000 km Geral	15.000 km Básica	20.000 km Geral	Periodicidade
Sistema de diagnóstico OBD								
Leitura de códigos de erro e apagar memória			◇	◇	◇	◇	◇	Todas as Revisões
Sistema de carga								
Verificar alternador e regulador/ tensão nos bornes da bateria			◇	◇	◇	◇	◇	Todas as Revisões
Fusíveis								
Verificar os fusíveis	◇				◇		◇	Cada 10.000 km
Verificar os fusíveis sobressalentes e acrescentar se necessário			◇	◇	◇	◇	◇	Todas as Revisões
GERAL								
Verificações finais e documentação								
Test drive (potência do motor, desempenho travagem, ruídos, ...)	◇		◇	◇	◇	◇	◇	Todas as Revisões
Limpar o veículo	◇	◇	◇	◇	◇	◇	◇	Todas as Revisões
Registo no manual de manutenção e garantia	◇							Todas as Manutenções Preventivas e Correctivas
Preparação								
Descrição/ explicação do plano manutenção ao cliente (Kms/ data)	◇		◇	◇	◇	◇	◇	Todas as Revisões
Verificar características do veículo (VIN, Nr. Motor)	◇							
Confirmar documentação	◇							

10. CUIDADOS COM O VEÍCULO

10.1 SISTEMA DE COMBUSTÍVEL

Atenção: Nunca atestar o depósito até ao topo!

Devido à legislação em vigor, nomeadamente a partir da norma Euro 5, os vapores de combustível existentes dentro do depósito de combustível não podem ser libertados diretamente para a atmosfera.

Para evitar que isso aconteça, o veículo está equipado com o sistema EVAP em que os vapores de combustível são canalizados para o canister, que através de carvão ativo os irá filtrar.

A linha do canister tem início no topo do depósito e não poderá ser contaminada por combustível; caso seja contaminada, o carvão ativo existente no canister ficará saturado, deixando de cumprir a sua função e o canister terá que ser substituído.

Caso a linha do canister fique obstruída ou contaminada poderá ocorrer uma das seguintes situações:

- Barulho anormal da bomba de gasolina;
- Avaria da bomba de gasolina;
- Danos no depósito por sucção.

10.2 PERÍODOS DE PARAGEM PROLONGADOS

Quando o veículo não for utilizado por um longo período de tempo deve ser armazenado de forma adequada:

- Limpe o veículo.
- Remova a bateria e carregue-a totalmente. Guarde-a num local fresco e seco e carregue-a pelo menos uma vez de 15 em 15 dias.
- Coloque lubrificante adequado nos cabos, pedais, descanso central e lateral.
- Coloque lubrificante protetor nos componentes cromados.
- Armazene o veículo num local seco e coloque-o no descanso central ou suporte apropriado para que o seu peso não seja suportado pelos pneus – corrija a pressão de ar do pneu e evite que a borracha dos pneus fique seca e quebradiça, aplicando um lubrificante adequado, mas primeiro limpe cuidadosamente. Não armazene o veículo ou os pneus num local quente por longos períodos de tempo.
- Tape a saída do escape para evitar entrada de humidade.
- Proteja o veículo com uma cobertura adequada e coloque-o num local com poucas alterações de temperatura e sem humidade. Afaste-o da luz direta do sol.

Depois de paragens por períodos prolongados

Depois de limpar o seu veículo, instale a bateria e coloque combustível, faça uma verificação geral ao estado do seu veículo e teste-o a velocidades moderadas.

10.3 LIMPEZA DO VEÍCULO

Limpezas regulares irão ajudar a manter o funcionamento e estética do veículo, sendo também uma forma de evitar o aparecimento de pontos de corrosão. Componentes enferrujados influenciam negativamente o aspeto geral do seu veículo e um cuidado frequente e adequado não só vai ao encontro dos termos da garantia, como também influencia na manutenção de um bom aspeto o seu veículo, aumentando o tempo de vida e otimizando o desempenho.

Deve ter sempre em consideração:

- O Motor e o escape do veículo deverão estar frios antes de iniciar uma lavagem;
- Nunca utilize produtos ou materiais abrasivos tais como: solventes, produtos químicos pesados, desengordurantes, produtos com amónio, limpa vidros, entre outros. Não utilize escovas ou malhas de aço, esfregões ou qualquer outra escova ou utensílio abrasivo;
- Devem ser utilizados produtos de limpeza específicos para preservação dos componentes:
 - **Pinturas mate:** utilize um detergente neutro e água ou, em alternativa, produtos de limpeza específicos para pinturas mate. Tenha em atenção que a pintura mate poderá ser danificada caso seja excessivamente esfregada;
 - **Plásticos:** após limpar, utilize um pano macio para secar cuidadosamente os componentes plásticos do seu veículo. Após devidamente seco, utilize sempre produtos apropriados para a limpeza e/ou polimento dos plásticos não pintados;
 - **Cromados e Alumínios:** Nos elementos cromados e de alumínio não revestido deve ser utilizado um detergente neutro e um spray para

polimento de cromados e alumínios. As jantes de alumínio, sejam ou não pintadas, podem ser limpas com um produto específico sem ácido para jantes;

- **Pele, vinil e borracha:** Deve ter especial atenção aos componentes em pele visto que se poderão deteriorar mais rápido quando não são tratados devidamente. Utilize um produto para limpeza e tratamento de peles e acessórios em pele. Lavar com água e detergente irá danificá-los e reduzir a sua longevidade. Os componentes em vinil poderão ser limpos juntamente com o restante veículo, e depois aplicado um tratamento para vinis. Nas laterais dos pneus e os outros elementos em borracha deve ser aplicado um protetor de borrachas para prolongar a sua durabilidade.
- O veículo deve ser limpo regularmente e com maior atenção após ter circulado em ambientes corrosivos ou salinos (neste caso, não utilizar água quente, uma vez que esta aumenta a ação corrosiva do sal e aplicar um spray anti corrosão em todas as superfícies metálicas).
- Devem ser utilizados produtos de limpeza específicos para preservação dos componentes. Atenção: Não limpe o veículo com vapor ou com máquina de pressão de água. Tais máquinas podem danificar as carenagens, sistema de travagem e o sistema elétrico;
- Isole o escape e o canhão de ignição antes de lavar de forma a não entrar água;
- Utilize uma esponja macia, água fria e um detergente suave e neutro e evite produtos abrasivos. Após a lavagem, passe água para eliminar quaisquer resíduos. Se o detergente não for completamente removido, pode originar corrosão em alguns componentes, bem como danificar os plásticos;
- Seque o veículo com um pano macio ou camurça para prevenir manchas de

água ou aparecimento de corrosão. Ao secar verifique a existência danos na pintura e repare-os imediatamente. A existência de riscos, fissuras, lascas, ou outros danos na pintura do seu veículo cria um ponto de corrosão que se pode alastrar, diminuindo consideravelmente a longevidade do veículo;

- Faça sempre um teste aos travões após a limpeza e antes de circular.
- Consulte sempre o seu concessionário para esclarecer qualquer questão relativa à limpeza e manutenção do seu veículo. Utilize sempre produtos específicos e aconselhados pela marca para cada elemento do seu veículo.

10.4 PERÍODO DE GARANTIA

A marca oferece uma garantia limitada sobre todos os componentes do seu veículo contra defeitos de material ou mão de obra. Os produtos possuem 36 meses de garantia de utilização do veículo. A garantia, que tem início no dia de levantamento do veículo no concessionário, cobre o custo das peças e mão-de-obra da reparação ou substituição das peças com defeito. Esta garantia é transferível para outra pessoa durante o período de vigência. Para alteração dos dados de proprietário basta dirigir-se ao seu concessionário. Tal transferência não estenderá o prazo original da garantia.

Ativação da garantia

No momento da compra do veículo deve ser feita a ativação do período de garantia do veículo. A partir do momento em que a marca receba os dados, o veículo terá 36 meses de garantia.

Exclusões de garantia

O seguinte não está abrangido sobre qualquer tipo de garantia:

1. Desgaste normal do material.
2. Manutenção periódica.
3. Danos causados por falta de manutenções e falta de cuidados no manuseamento e armazenamento do veículo.
4. Danos resultantes da remoção de peças, reparações e manutenções incorretas, utilização de peças não aprovadas pela marca ou manutenções em oficinas fora da rede de concessionários autorizados ou reparadores independentes.
5. Danos causados por utilização anormal ou abusiva, negligência ou operação do veículo de maneira inconsistente com o recomendado neste manual.
6. Danos causados por acidentes, imersão do veículo, fogo, roubo, vandalismo ou qualquer força maior.
7. Condução com combustíveis, óleos ou lubrificantes não indicados para este veículo.
8. Oxidação ou corrosão resultantes da utilização em ambientes salinos ou de materiais corrosivo, assim como falta dos cuidados diários por parte do proprietário
9. Danos provocados por corridas ou qualquer outra atividade de competição.
10. Danos resultantes de alterações feitas ao veículo que interfiram com o seu funcionamento, desempenho e durabilidade, ou o veículo alterado de forma a modificar a sua finalidade.

A garantia exclui qualquer tipo de falhas que não sejam causadas por defeitos no material ou de fabrico. Na garantia não estão cobertos componentes consumíveis, de desgaste geral, peças expostas a superfícies de fricção,

tensões, condições ambientais e/ou contaminação e utilizadas para fins diferentes daqueles para os quais foram concebidas.

Na listagem de componentes não abrangido pela garantia constam, entre outros, ou seguintes:

• Baterias • Filtros • Rolamentos • Superfícies com e sem acabamento • Componentes de travagem • Lâmpadas • Casquilhos • Componentes/fluidos hidráulicos • Componentes corpo acelerador • Lubrificantes • Disjuntores / fusíveis • Vedantes • Embraiagem e componentes • Componentes do banco • Líquidos de refrigeração • Velas • Correias • Componentes da direção • Componentes eletrónicos • Componentes da suspensão • Componentes do motor • Jantes e pneus

A garantia não cobre perdas ou despesas pessoais, incluindo, quilometragem, custos de transporte, hotéis, refeições, taxas de envio ou de manuseamento, recolhas ou entregas de produto, veículo de substituição, tempo de imobilização do veículo, perda de lucros, perda de tempo de férias ou tempo pessoal.

Atenção: Consultar o Manual de Garantia e Manutenção, onde estão descritas detalhadamente todas as condições de garantia do veículo.



CYCLONE

 www.cyclone-motor.eu

 [cyclonemotor_pt](https://www.instagram.com/cyclonemotor_pt)

 [cyclonemotorportugal](https://www.facebook.com/cyclonemotorportugal)